

ÉLÉVATION ENCADREMENT 89mm	PAGE 2
-DÉTAILS POUR TÊTE ET BASE	PAGE 3
-DÉTAILS POUR TRAVERSE HORIZONTALE	PAGE 3
-DÉTAILS POUR MENEAU VERTICAL	PAGE 3
-DÉTAILS POUR MENEAU VERTICAL D'ACCOUPLLEMENT	PAGE 3
ÉLÉVATION ENCADREMENT 108mm	PAGE 4
-DÉTAILS POUR TÊTE ET BASE	PAGE 5
-DÉTAILS POUR TRAVERSE HORIZONTALE	PAGE 5
-DÉTAILS POUR MENEAU VERTICAL	PAGE 5
-DÉTAILS POUR MENEAU VERTICAL D'ACCOUPLLEMENT	PAGE 6
ÉLÉVATION ENCADREMENT 114mm	PAGE 7
-DÉTAILS POUR TÊTE ET BASE	PAGE 8
-DÉTAILS POUR TRAVERSE HORIZONTALE	PAGE 8-9
-DÉTAILS POUR MENEAU VERTICAL	PAGE 8-9
ÉLÉVATION ENCADREMENT 114mm, apparence Mur-Rideau	PAGE 10
-DÉTAILS POUR TÊTE ET BASE	PAGE 11
-DÉTAILS POUR TRAVERSE HORIZONTALE	PAGE 11
-DÉTAILS POUR MENEAU VERTICAL	PAGE 11
ÉLÉVATION ENCADREMENT 133mm, nez de 25mm de profondeur	PAGE 12
-DÉTAILS POUR TÊTE ET BASE	PAGE 13
-DÉTAILS POUR TRAVERSE HORIZONTALE	PAGE 13-14-15
-DÉTAILS POUR MENEAU VERTICAL	PAGE 13-14-15
ÉLÉVATION ENCADREMENT 133mm, nez de 44mm de profondeur	PAGE 16
-DÉTAILS POUR TÊTE ET BASE	PAGE 17
-DÉTAILS POUR TRAVERSE HORIZONTALE	PAGE 17-18
-DÉTAILS POUR MENEAU VERTICAL	PAGE 17-18
ÉLÉVATION ENCADREMENT 133mm, apparence Mur-Rideau	PAGE 19
-DÉTAILS POUR TÊTE ET BASE	PAGE 20
-DÉTAILS POUR TRAVERSE HORIZONTALE	PAGE 20
-DÉTAILS POUR MENEAU VERTICAL	PAGE 20
ÉLÉVATION ENCADREMENT 152mm	PAGE 21
-DÉTAILS POUR TÊTE ET BASE	PAGE 22
-DÉTAILS POUR TRAVERSE HORIZONTALE	PAGE 22-23-24
-DÉTAILS POUR MENEAU VERTICAL	PAGE 22-23-24

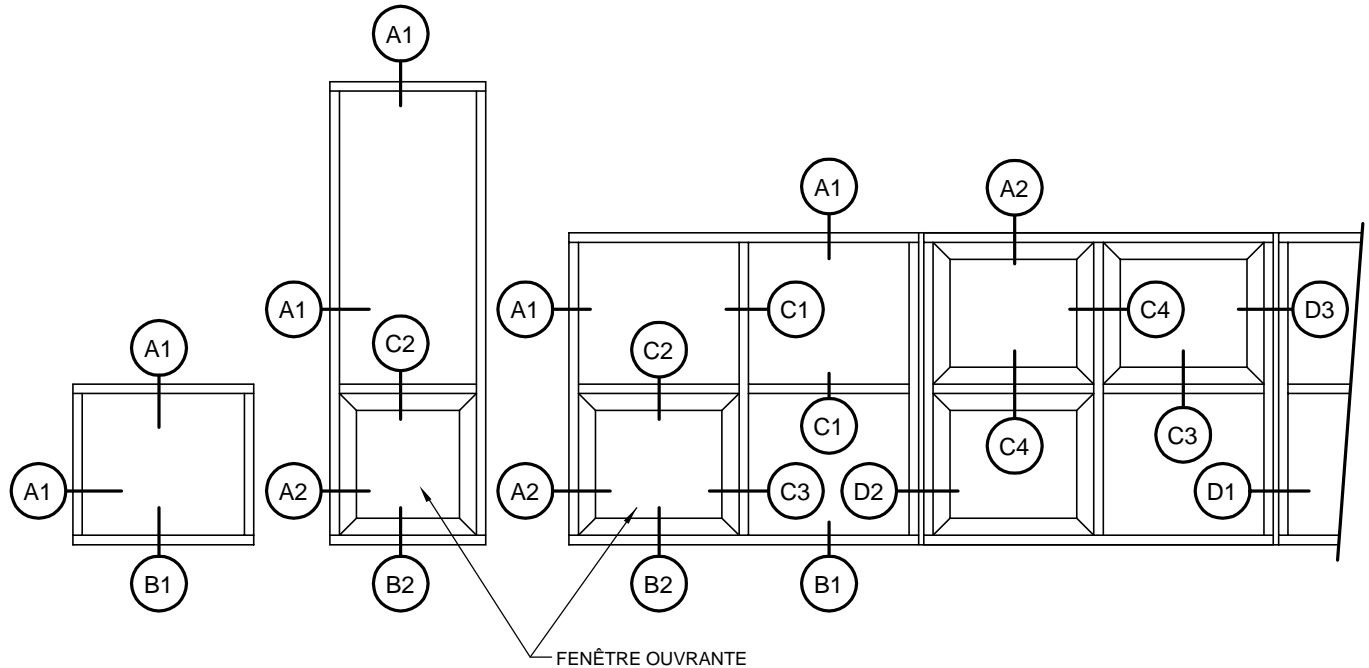

LÉGENDE

: NOM DU FICHIER POUR AUTOCAD

NOTE GÉNÉRALE

-LES DÉTAILS SONT SUJETS À CHANGEMENT SANS PRÉAVIS.
 -LES DIMENSIONS N'APPARAÎTRONT PAS SUR CES FICHIERS
 VEUILLEZ LES AJOUTER SUR VOTRE DESSIN.
 -AFIN D'OBTENIR LE PRINCIPE DE L'ÉCRAN PLUVIAL, PROCURANT
 AINSI UN MEILLEUR RENDEMENT, UTILISER LA PARCLOSE
 DU SYSTÈME "MAXSCEL". VOIR SÉRIE 1200 MAXSCEL.

NOTE 1

POUR AJOUTER UN DÉTAIL DE FENÊTRE OUVRANTE SÉRIE:
 -1700 OUVRANT INTÉRIEUR UTILISER LE FICHIER M225VIT
 -1700 OUVRANT EXTÉRIEUR UTILISER LE FICHIER M223JVE
 -1800 OUVRANT INTÉRIEUR UTILISER LE FICHIER M310VIT
 -1800 OUVRANT EXTÉRIEUR UTILISER LE FICHIER M310JVE
 -1950 OUVRANT INTÉRIEUR UTILISER LE FICHIER M310VOT

NOTE 2

POUR AJOUTER UN DÉTAIL DE FENÊTRE OUVRANTE SÉRIE:
 -1700 OUVRANT INTÉRIEUR UTILISER LE FICHIER M225VIB
 -1700 OUVRANT EXTÉRIEUR UTILISER LE FICHIER M223VEB7
 -1800 OUVRANT INTÉRIEUR UTILISER LE FICHIER M310VIB
 -1800 OUVRANT EXTÉRIEUR UTILISER LE FICHIER M310VEB3
 -1950 OUVRANT INTÉRIEUR UTILISER LE FICHIER M310VOB

DÉTAILS POUR TÊTE ET JAMBAGE

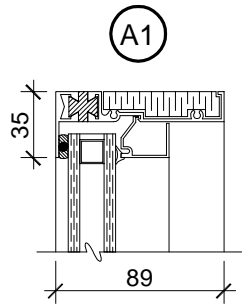

20-350
fichier 350DT

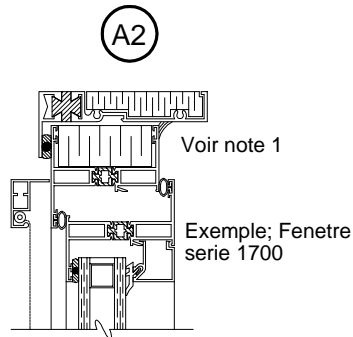

20-350
fichier 350KT

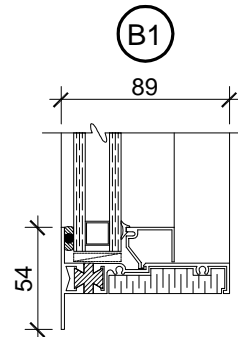

20-354
fichier 354DB

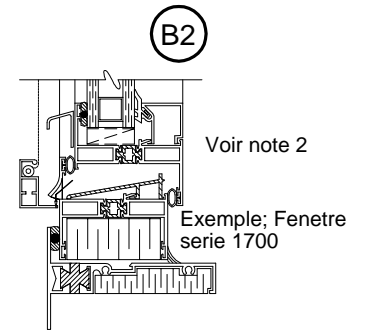

20-354
fichier 354KB

DÉTAILS POUR MENEAU VERTICAL ET HORIZONTAL

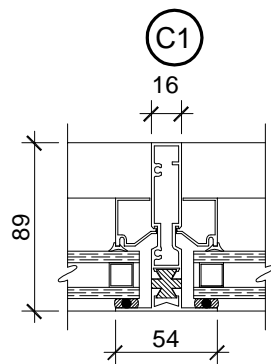

20-351
fichier 351DDH

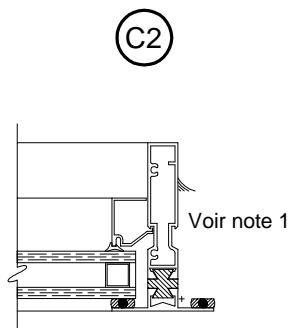

20-351
fichier 351DKH

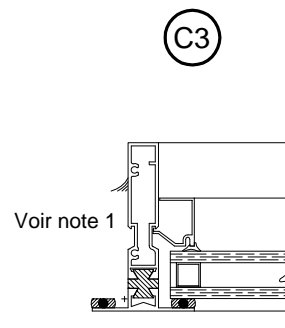

20-351
fichier 351KDH

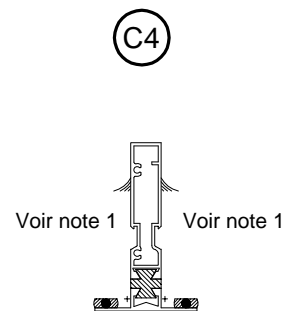

20-351
fichier 351KKH

DÉTAILS POUR MENEAU VERTICAL D'ACCOUPLMENT ET DE DILATATION

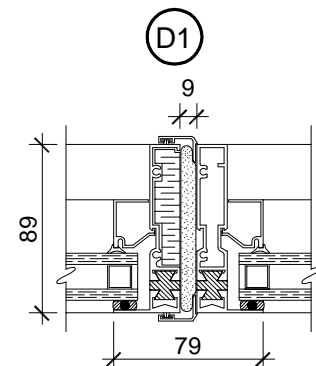

20-353 & 20-350
fichier 353DDH

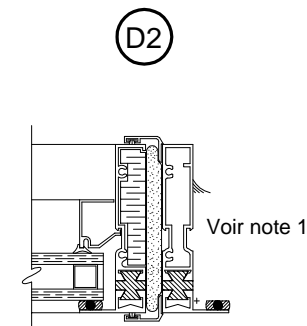

20-353 & 20-350
fichier 353DKH

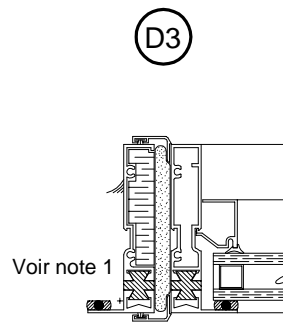

20-353 & 20-350
fichier 353KDH

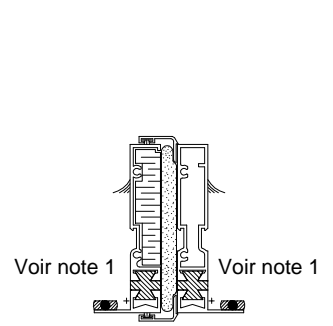

20-353 & 20-350
fichier 353KKH

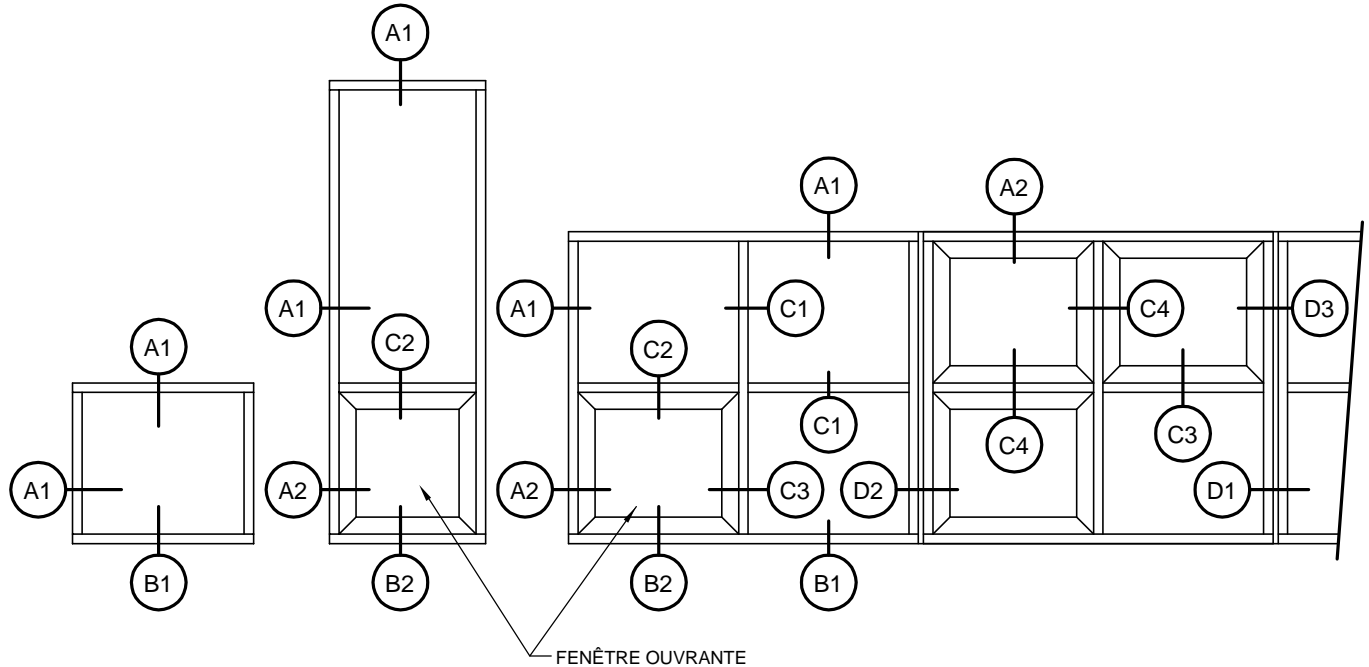

LÉGENDE

: NOM DU FICHIER POUR AUTOCAD

NOTE GÉNÉRALE

- LES DÉTAILS SONT SUJETS À CHANGEMENT SANS PRÉAVIS.
- LES DIMENSIONS N'APPARAÎTRONT PAS SUR CES FICHIERS VEUILLEZ LES AJOUTER SUR VOTRE DESSIN.
- AFIN D'OBTENIR LE PRINCIPE DE L'ÉCRAN PLUVIAL, PROCURANT AINSI UN MEILLEUR RENDEMENT, UTILISER LA PARCLOSE DU SYSTÈME "MAXSCEL".VOIR SÉRIE 1200 MAXSCEL.

NOTE 1

POUR AJOUTER UN DÉTAIL DE FENÊTRE OUVRANTE SÉRIE:

- 1700 OUVRANT INTÉRIEUR UTILISER LE FICHIER M225VIT
- 1700 OUVRANT EXTÉRIEUR UTILISER LE FICHIER M223JVE
- 1800 OUVRANT INTÉRIEUR UTILISER LE FICHIER M310VIT
- 1800 OUVRANT EXTÉRIEUR UTILISER LE FICHIER M310JVE
- 1950 OUVRANT INTÉRIEUR UTILISER LE FICHIER M310VOT

NOTE 2

POUR AJOUTER UN DÉTAIL DE FENÊTRE OUVRANTE SÉRIE:

- 1700 OUVRANT INTÉRIEUR UTILISER LE FICHIER M225VIB
- 1700 OUVRANT EXTÉRIEUR UTILISER LE FICHIER M223VEB7
- 1800 OUVRANT INTÉRIEUR UTILISER LE FICHIER M310VIB
- 1800 OUVRANT EXTÉRIEUR UTILISER LE FICHIER M310VEB3
- 1950 OUVRANT INTÉRIEUR UTILISER LE FICHIER M310VOB

DÉTAILS POUR TÊTE ET JAMBAGE

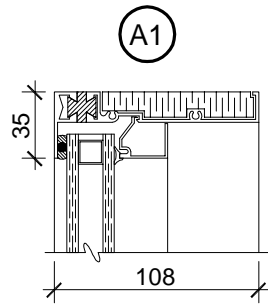

20-425
fichier 425DT

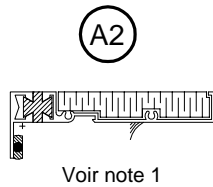

20-425
fichier 425KT

DÉTAILS POUR BASE

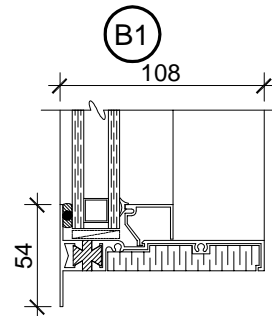

20-429
fichier 429DB

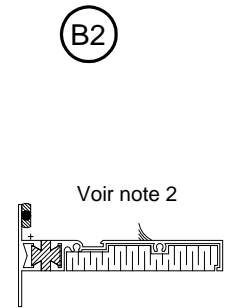

20-429
fichier 429KB

DÉTAILS POUR MENEAU VERTICAL ET HORIZONTAL

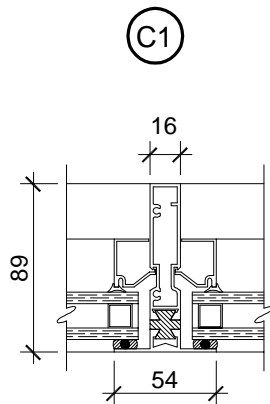

20-351
fichier 351DDH

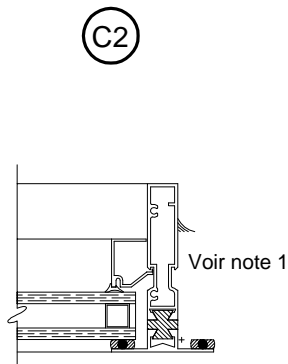

20-351
fichier 351DKH

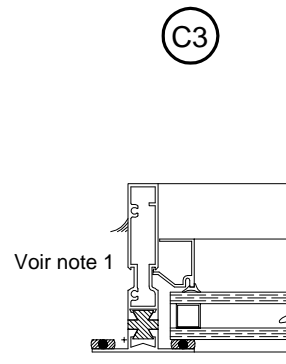

20-351
fichier 351KDH

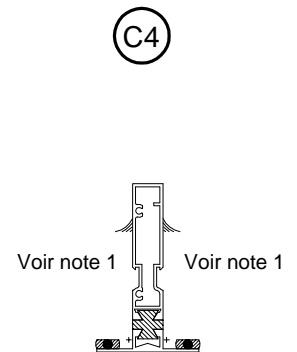

20-351
fichier 351KKH

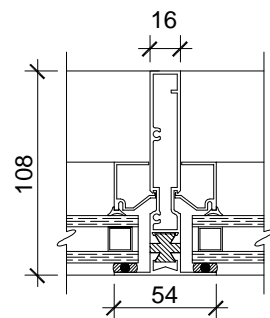

20-426
fichier 426DDH

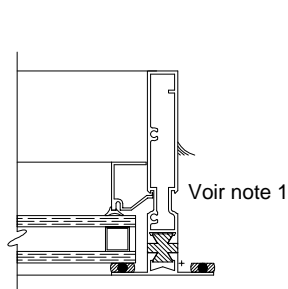

20-426
fichier 426DKH

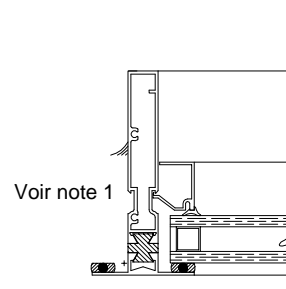

20-426
fichier 426KDH

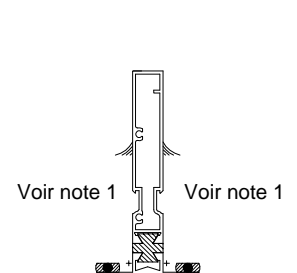

20-426
fichier 426KKH

DÉTAILS POUR MENEAU VERTICAL D'ACCOUPEMENT ET DE DILATATION

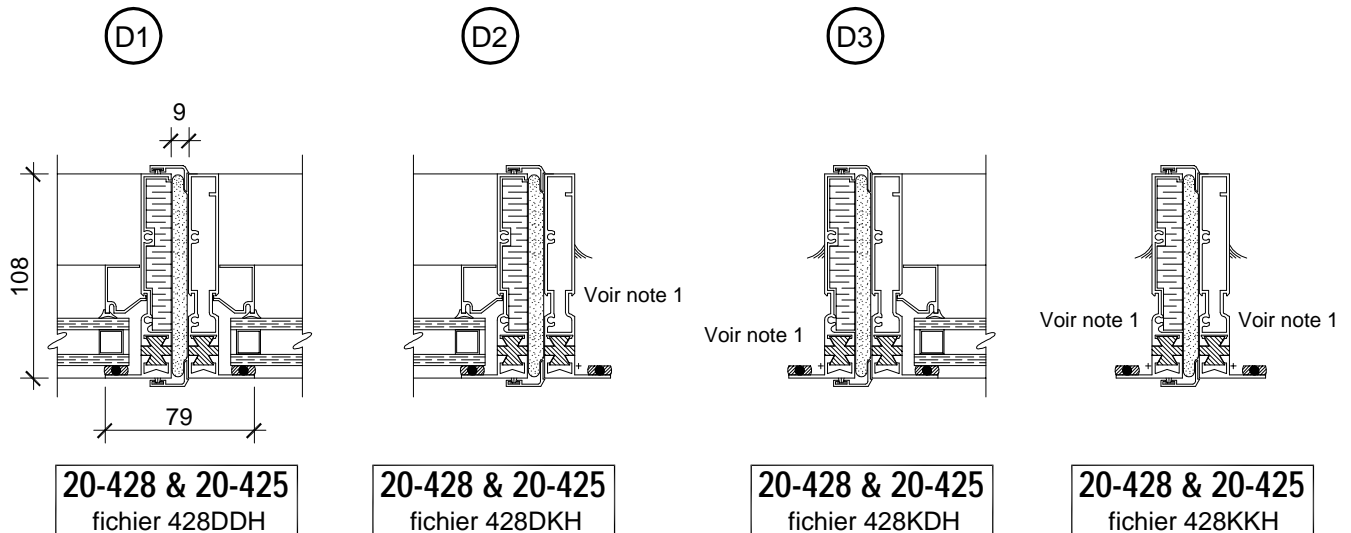

DÉTAILS POUR MENEAU VERTICAL D'ACCOUPEMENT

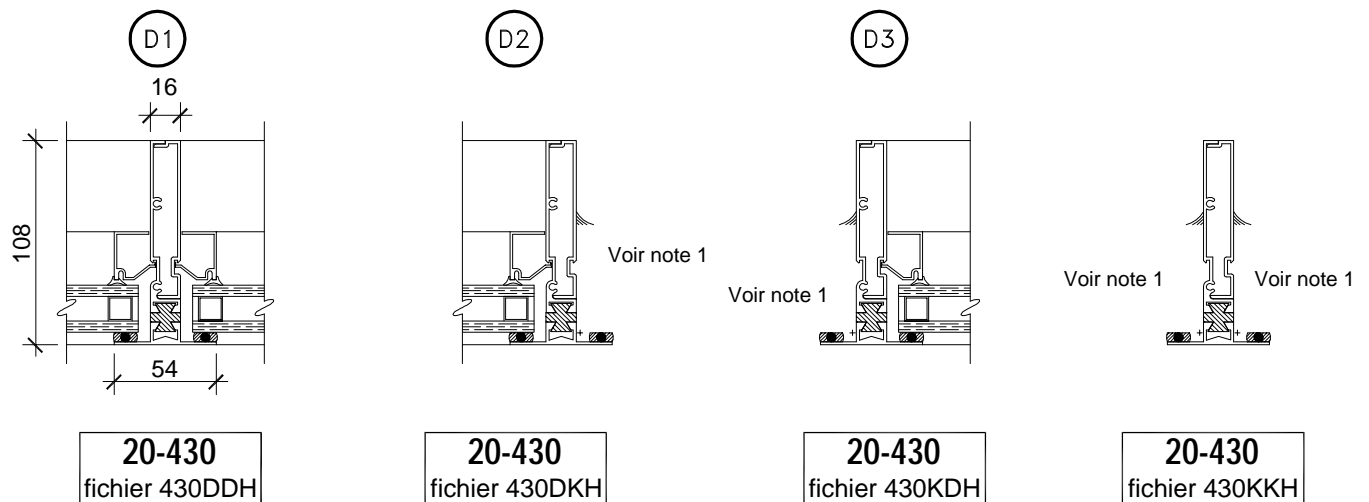

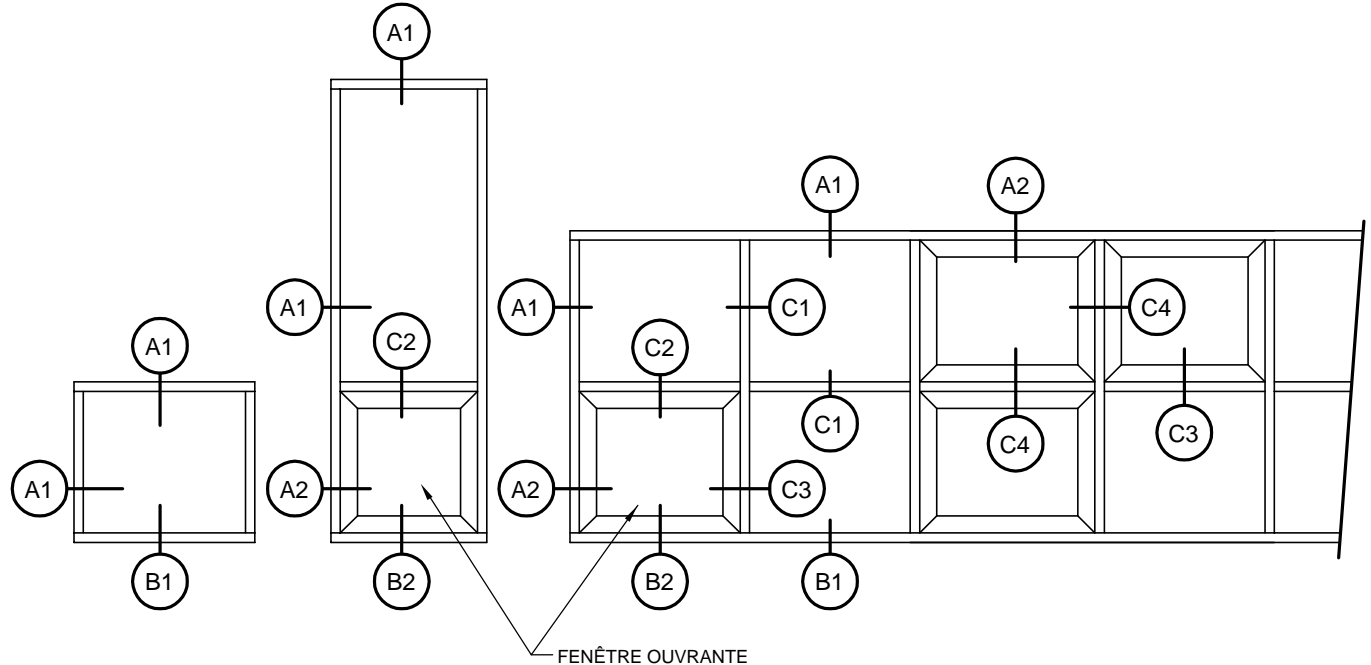

LÉGENDE

: NOM DU FICHER POUR AUTOCAD

NOTE GÉNÉRALE

- LES DÉTAILS SONT SUJETS À CHANGEMENT SANS PRÉAVIS.
- LES DIMENSIONS N'APPARAÎTRONT PAS SUR CES FICHIERS VEUILLEZ LES AJOUTER SUR VOTRE DESSIN.
- AFIN D'OBTENIR LE PRINCIPE DE L'ÉCRAN PLUVIAL, PROCURANT AINSI UN MEILLEUR RENDEMENT, UTILISER LA PARCLOUSE DU SYSTÈME "MAXSCEL". VOIR SÉRIE 1200 MAXSCEL.

NOTE 1

POUR AJOUTER UN DÉTAIL DE FENÊTRE OUVRANTE SÉRIE:

- 1700 OUVRANT INTÉRIEUR UTILISER LE FICHER M225VIT
- 1700 OUVRANT EXTÉRIEUR UTILISER LE FICHER M223JVE
- 1800 OUVRANT INTÉRIEUR UTILISER LE FICHER M310VIT
- 1800 OUVRANT EXTÉRIEUR UTILISER LE FICHER M310JVE
- 1950 OUVRANT INTÉRIEUR UTILISER LE FICHER M310VOT

NOTE 2

POUR AJOUTER UN DÉTAIL DE FENÊTRE OUVRANTE SÉRIE:

- 1700 OUVRANT INTÉRIEUR UTILISER LE FICHER M225VIB
- 1700 OUVRANT EXTÉRIEUR UTILISER LE FICHER M223VEB7
- 1800 OUVRANT INTÉRIEUR UTILISER LE FICHER M310VIB
- 1800 OUVRANT EXTÉRIEUR UTILISER LE FICHER M310VEB3
- 1950 OUVRANT INTÉRIEUR UTILISER LE FICHER M310VOB

DÉTAILS POUR TÊTE ET JAMBAGE

(A1)

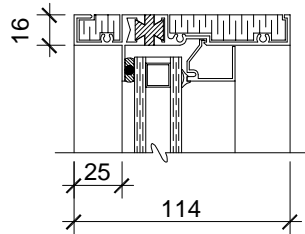

20-450
fichier 450DT

(A2)

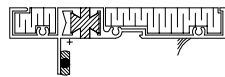

Voir note 1

20-450
fichier 450KT

DÉTAILS POUR BASE

(B1)

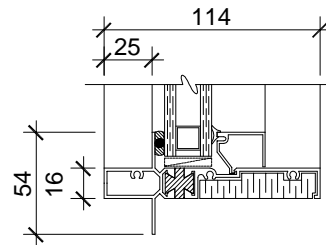

20-454
fichier 454DB

(B2)

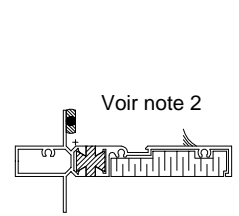

Voir note 2

20-454
fichier 454KB

DÉTAILS POUR MENEAU VERTICAL ET HORIZONTAL

(C1)

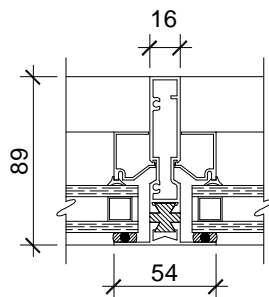

20-351
fichier 351DDH

(C2)

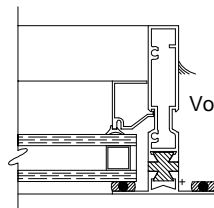

Voir note 1

20-351
fichier 351DKH

(C3)

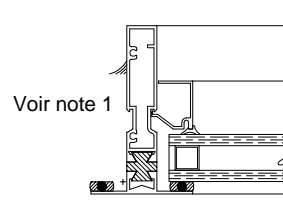

Voir note 1

20-351
fichier 351KDH

(C4)

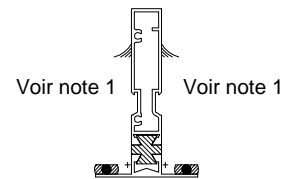

Voir note 1

Voir note 1

20-351
fichier 351KKH

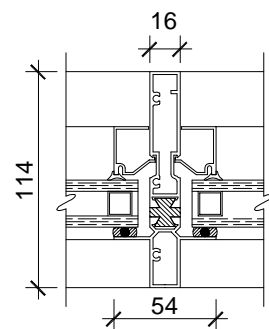

20-451
fichier 451DDH

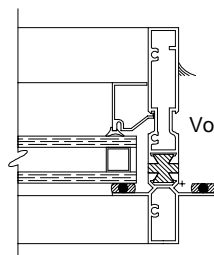

Voir note 1

20-451
fichier 451DKH

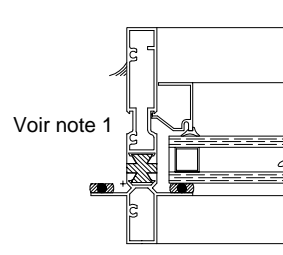

Voir note 1

20-451
fichier 451KDH

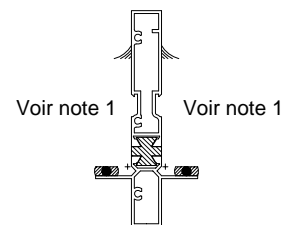

Voir note 1

Voir note 1

20-451
fichier 451KKH

DÉTAILS POUR MENEAU VERTICAL ET HORIZONTAL

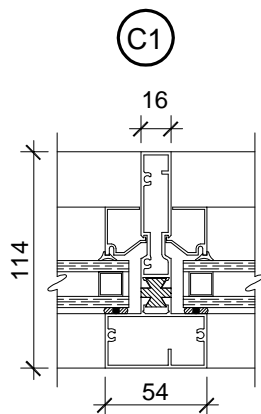

20-461
fichier 461DDH

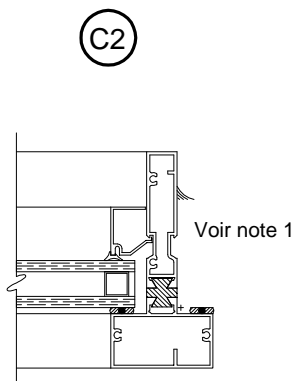

20-461
fichier 461DKH

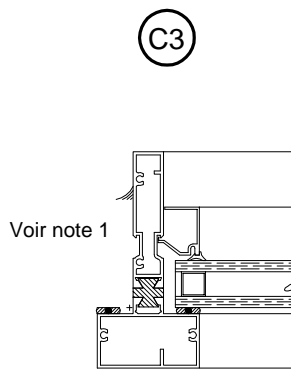

20-461
fichier 461KDH

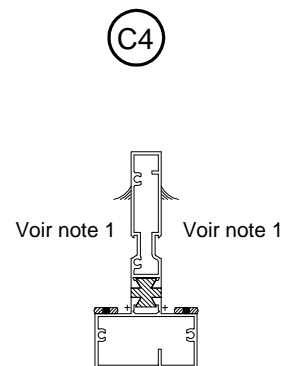

20-461
fichier 461KKH

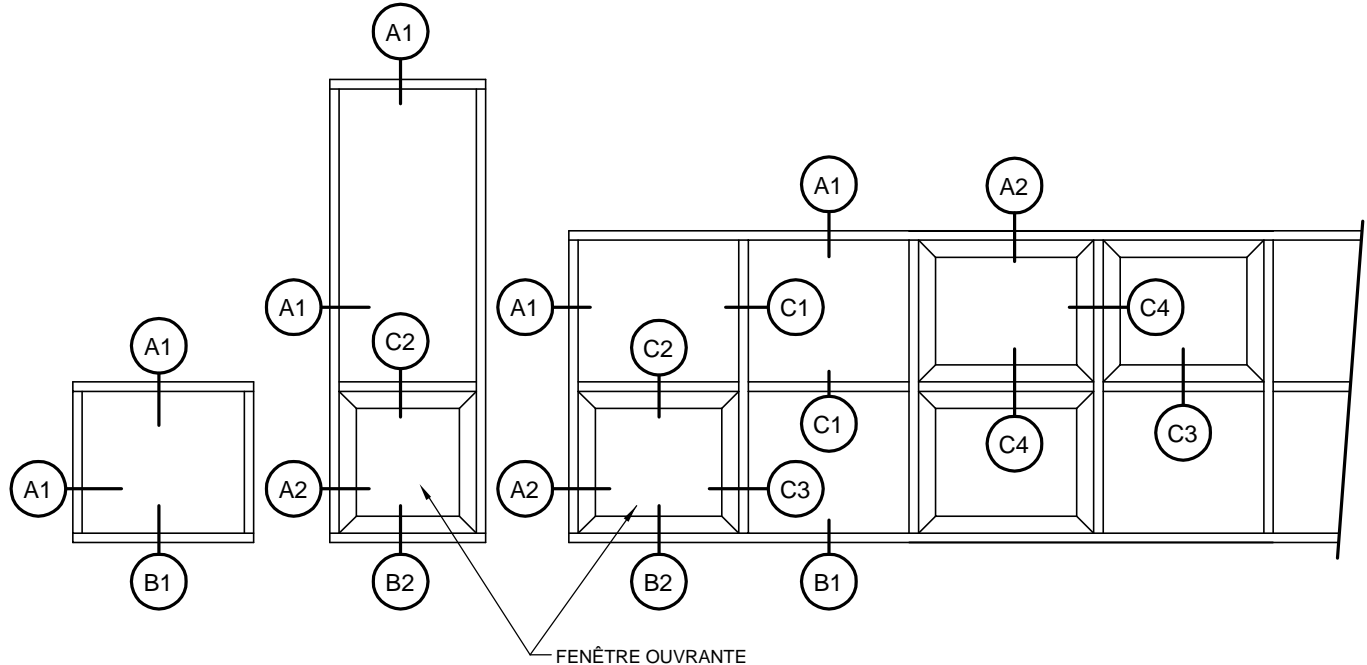

LÉGENDE

: NOM DU FICHIER POUR AUTOCAD

NOTE GÉNÉRALE

-LES DÉTAILS SONT SUJETS À CHANGEMENT SANS PRÉAVIS.
 -LES DIMENSIONS N'APPARAÎTRONT PAS SUR CES FICHIERS
 VEUILLEZ LES AJOUTER SUR VOTRE DESSIN.
 -AFIN D'OBTENIR LE PRINCIPE DE L'ÉCRAN PLUVIAL, PROCURANT
 AINSI UN MEILLEUR RENDEMENT, UTILISER LA PARCLOSE
 DU SYSTÈME "MAXSCEL". VOIR SÉRIE 1200 MAXSCEL.

NOTE 1

POUR AJOUTER UN DÉTAIL DE FENÊTRE OUVRANTE SÉRIE:
 -1700 OUVRANT INTÉRIEUR UTILISER LE FICHIER M225VIT
 -1700 OUVRANT EXTÉRIEUR UTILISER LE FICHIER M223JVE
 -1800 OUVRANT INTÉRIEUR UTILISER LE FICHIER M310VIT
 -1800 OUVRANT EXTÉRIEUR UTILISER LE FICHIER M310JVE
 -1950 OUVRANT INTÉRIEUR UTILISER LE FICHIER M310VOT

NOTE 2

POUR AJOUTER UN DÉTAIL DE FENÊTRE OUVRANTE SÉRIE:
 -1700 OUVRANT INTÉRIEUR UTILISER LE FICHIER M225VIB
 -1700 OUVRANT EXTÉRIEUR UTILISER LE FICHIER M223VEB7
 -1800 OUVRANT INTÉRIEUR UTILISER LE FICHIER M310VIB
 -1800 OUVRANT EXTÉRIEUR UTILISER LE FICHIER M310VEB3
 -1950 OUVRANT INTÉRIEUR UTILISER LE FICHIER M310VOB

DÉTAILS POUR TÊTE ET JAMBAGE

(A1)

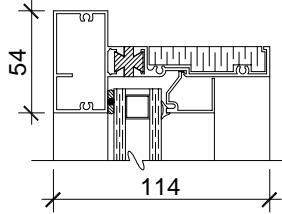

20-464
fichier 464DT

(A2)

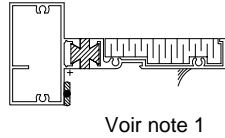

Voir note 1

20-464
fichier 464KT

DÉTAILS POUR BASE

(B1)

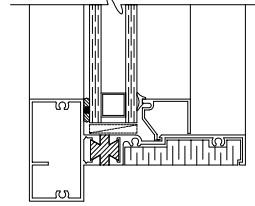

20-464
fichier 464DB

(B2)

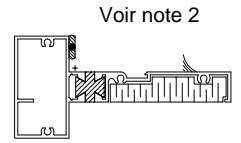

Voir note 2

20-464
fichier 464KB

DÉTAILS POUR MENEAU VERTICAL ET HORIZONTAL

(C1)

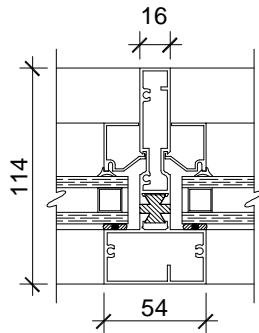

20-461
fichier 461DDH

(C2)

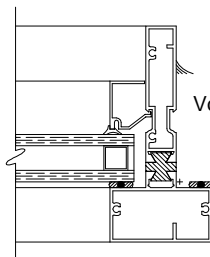

Voir note 1

20-461
fichier 461DKH

(C3)

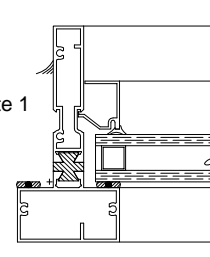

Voir note 1

20-461
fichier 461KDH

(C4)

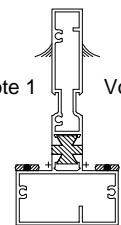

Voir note 1

Voir note 1

20-461
fichier 461KKH

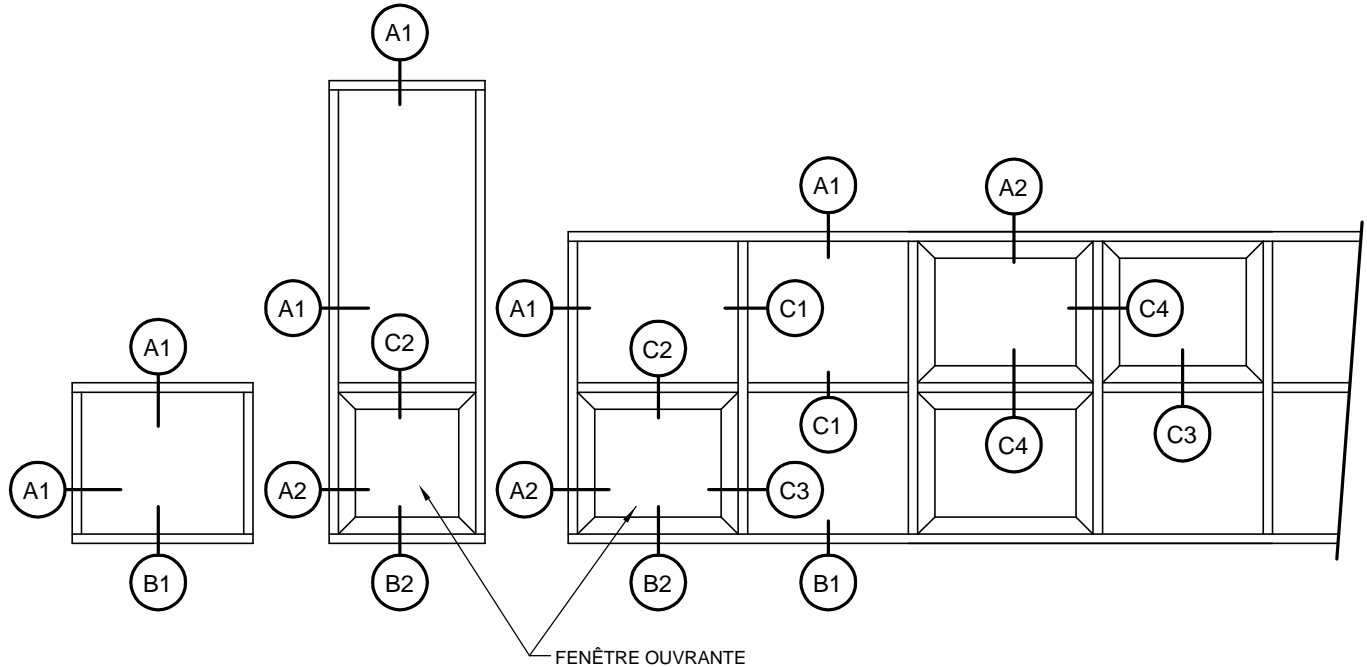

LÉGENDE

: NOM DU FICHIER POUR AUTOCAD

NOTE GÉNÉRALE

-LES DÉTAILS SONT SUJETS À CHANGEMENT SANS PRÉAVIS.
 -LES DIMENSIONS N'APPARAÎTRONT PAS SUR CES FICHIERS
 VEUILLEZ LES AJOUTER SUR VOTRE DESSIN.
 -AFIN D'OBTENIR LE PRINCIPE DE L'ÉCRAN PLUVIAL, PROCURANT
 AINSI UN MEILLEUR RENDEMENT, UTILISER LA PARCLOSE
 DU SYSTÈME "MAXSCEL".VOIR SÉRIE 1200 MAXSCEL.

NOTE 1

POUR AJOUTER UN DÉTAIL DE FENÊTRE OUVRANTE SÉRIE:
 -1700 OUVRANT INTÉRIEUR UTILISER LE FICHIER M225VIT
 -1700 OUVRANT EXTÉRIEUR UTILISER LE FICHIER M223JVE
 -1800 OUVRANT INTÉRIEUR UTILISER LE FICHIER M310VIT
 -1800 OUVRANT EXTÉRIEUR UTILISER LE FICHIER M310JVE
 -1950 OUVRANT INTÉRIEUR UTILISER LE FICHIER M310VOT

NOTE 2

POUR AJOUTER UN DÉTAIL DE FENÊTRE OUVRANTE SÉRIE:
 -1700 OUVRANT INTÉRIEUR UTILISER LE FICHIER M225VIB
 -1700 OUVRANT EXTÉRIEUR UTILISER LE FICHIER M223VEB7
 -1800 OUVRANT INTÉRIEUR UTILISER LE FICHIER M310VIB
 -1800 OUVRANT EXTÉRIEUR UTILISER LE FICHIER M310VEB3
 -1950 OUVRANT INTÉRIEUR UTILISER LE FICHIER M310VOB

DÉTAILS POUR TÊTE ET JAMBAGE

DÉTAILS POUR BASE

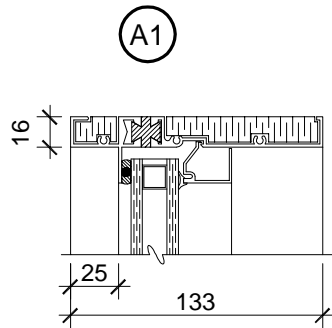

20-525
fichier 525DT

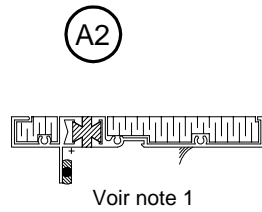

20-525
fichier 525KT

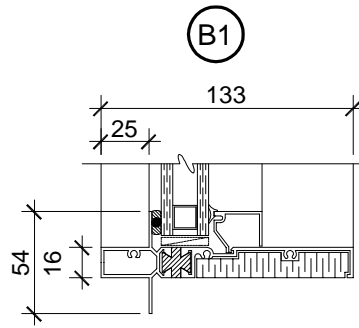

20-529
fichier 529DB

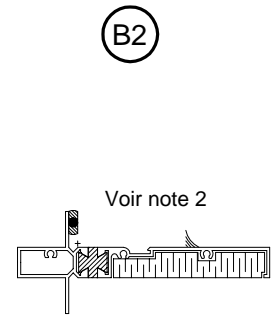

20-529
fichier 529KB

DÉTAILS POUR MENEAU VERTICAL ET HORIZONTAL

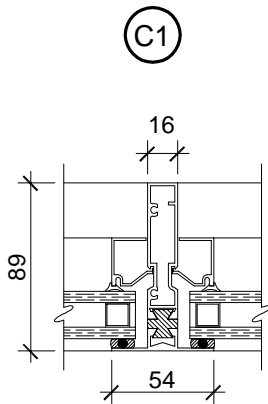

20-351
fichier 351DDH

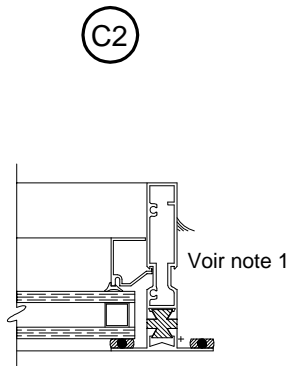

20-351
fichier 351DKH

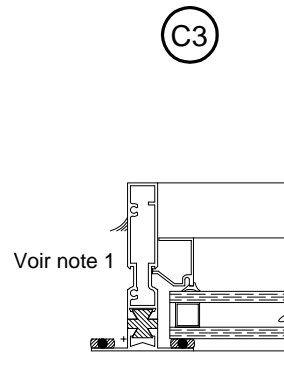

20-351
fichier 351KDH

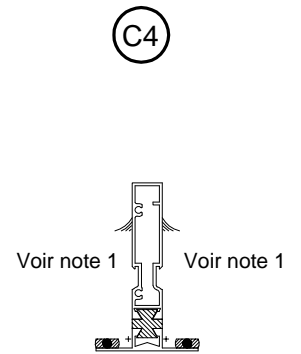

20-351
fichier 351KKH

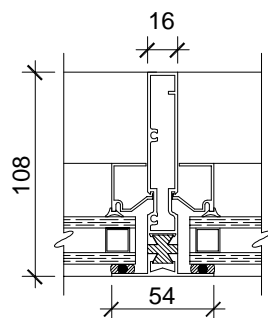

20-426
fichier 426DDH

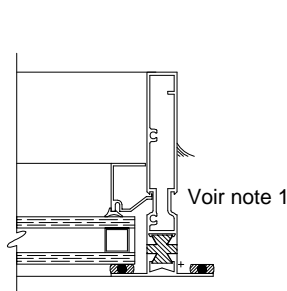

20-426
fichier 426DKH

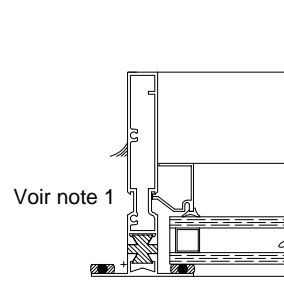

20-426
fichier 426KDH

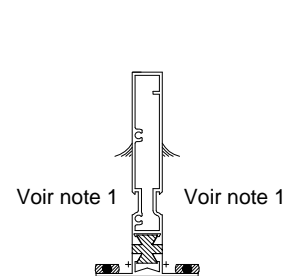

20-426
fichier 426KKH

DÉTAILS POUR MENEAU VERTICAL ET HORIZONTAL

C1

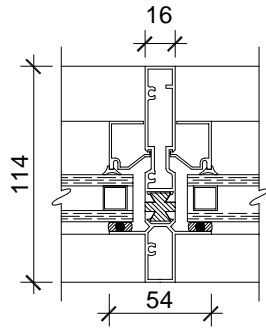

20-451
fichier 451DDH

C2

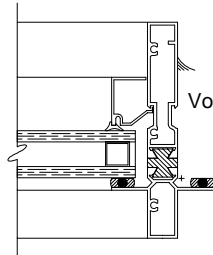

20-451
fichier 451DKH

C3

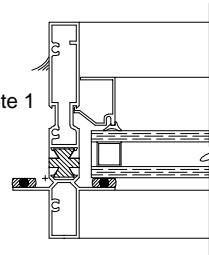

20-451
fichier 451KDH

C4

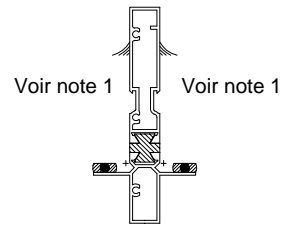

20-451
fichier 451KKH

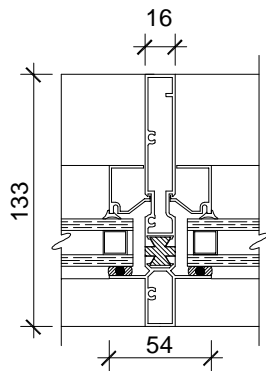

20-526
fichier 526DDH

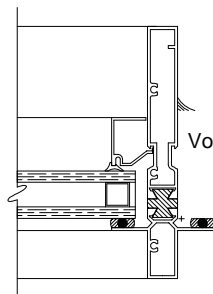

20-526
fichier 526DKH

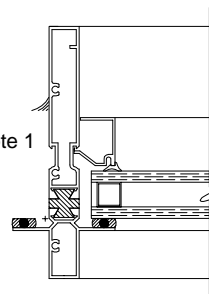

20-526
fichier 526KDH

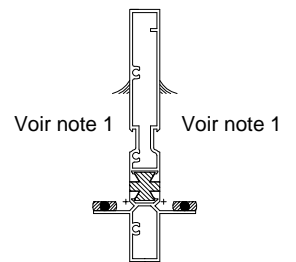

20-526
fichier 526KKH

DÉTAILS POUR MENEAU VERTICAL ET HORIZONTAL

C1

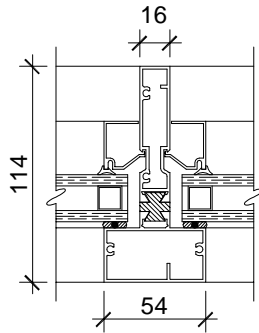

20-461
fichier 461DDH

C2

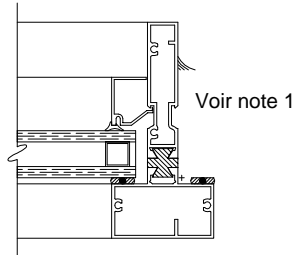

20-461
fichier 461DKH

C3

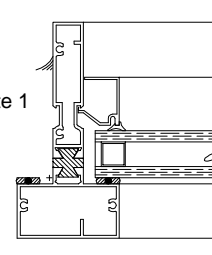

20-461
fichier 461KDH

C4

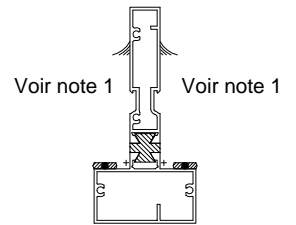

20-461
fichier 461KKH

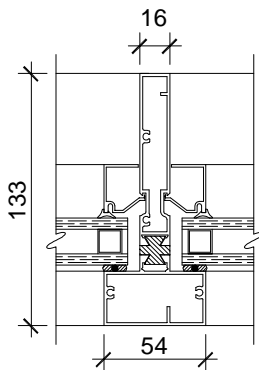

20-536
fichier 536DDH

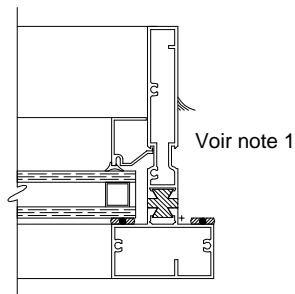

20-536
fichier 536DKH

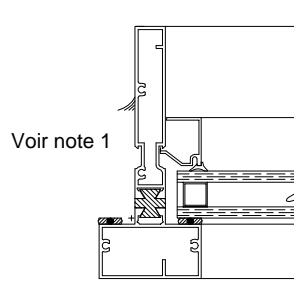

20-536
fichier 536KDH

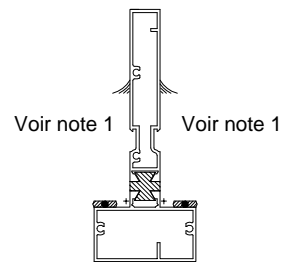

20-536
fichier 536KKH

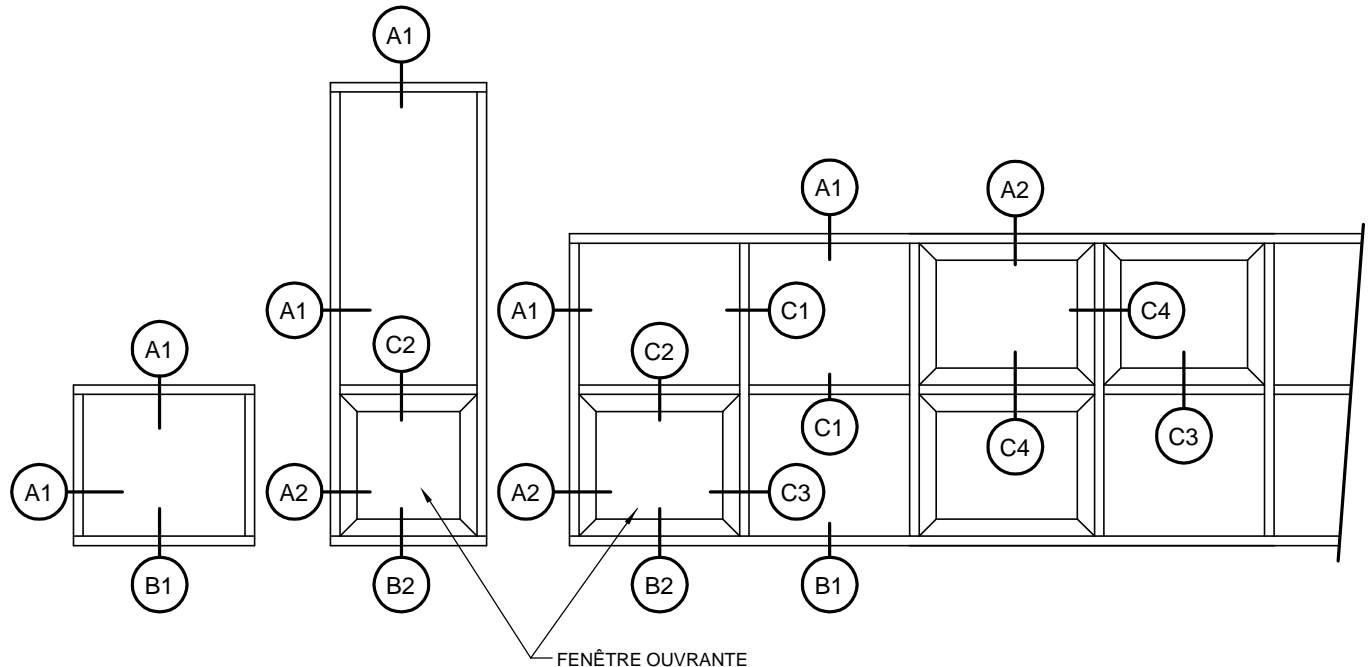

LÉGENDE

: NOM DU FICHIER POUR AUTOCAD

NOTE GÉNÉRALE

-LES DÉTAILS SONT SUJETS À CHANGEMENT SANS PRÉAVIS.
 -LES DIMENSIONS N'APPARAÎTRONT PAS SUR CES FICHIERS
 VEUILLEZ LES AJOUTER SUR VOTRE DESSIN.
 -AFIN D'OBTENIR LE PRINCIPE DE L'ÉCRAN PLUVIAL, PROCURANT
 AINSI UN MEILLEUR RENDEMENT, UTILISER LA PARCLOSE
 DU SYSTÈME "MAXSCEL". VOIR SÉRIE 1200 MAXSCEL.

NOTE 1

POUR AJOUTER UN DÉTAIL DE FENÊTRE OUVRANTE SÉRIE:
 -1700 OUVRANT INTÉRIEUR UTILISER LE FICHIER M225VIT
 -1700 OUVRANT EXTÉRIEUR UTILISER LE FICHIER M223JVE
 -1800 OUVRANT INTÉRIEUR UTILISER LE FICHIER M310VIT
 -1800 OUVRANT EXTÉRIEUR UTILISER LE FICHIER M310JVE
 -1950 OUVRANT INTÉRIEUR UTILISER LE FICHIER M310VOT

NOTE 2

POUR AJOUTER UN DÉTAIL DE FENÊTRE OUVRANTE SÉRIE:
 -1700 OUVRANT INTÉRIEUR UTILISER LE FICHIER M225VIB
 -1700 OUVRANT EXTÉRIEUR UTILISER LE FICHIER M223VEB7
 -1800 OUVRANT INTÉRIEUR UTILISER LE FICHIER M310VIB
 -1800 OUVRANT EXTÉRIEUR UTILISER LE FICHIER M310VEB3
 -1950 OUVRANT INTÉRIEUR UTILISER LE FICHIER M310VOB

DÉTAILS POUR TÊTE ET JAMBAGE

(A1)

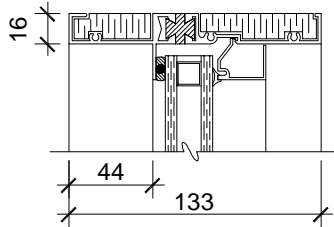

20-500
fichier 500DT

(A2)

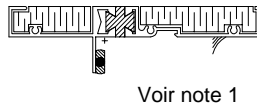

20-500
fichier 500KT

DÉTAILS POUR BASE

(B1)

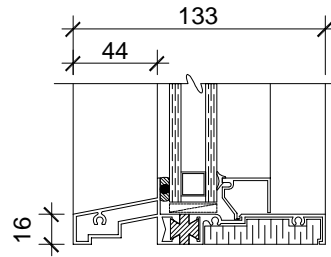

20-510
fichier 510DB

(B2)

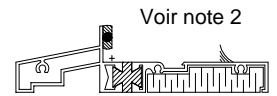

20-510
fichier 510KB

DÉTAILS POUR MENEAU VERTICAL ET HORIZONTAL

(C1)

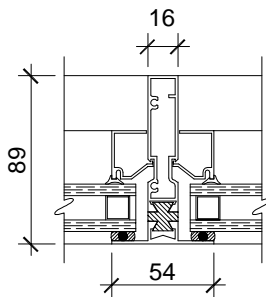

20-351
fichier 351DDH

(C2)

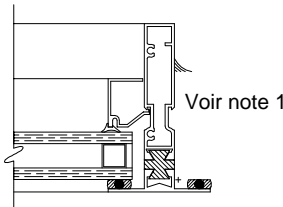

20-351
fichier 351DKH

(C3)

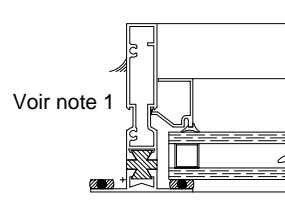

20-351
fichier 351KDH

(C4)

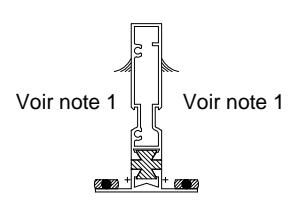

20-351
fichier 351KKH

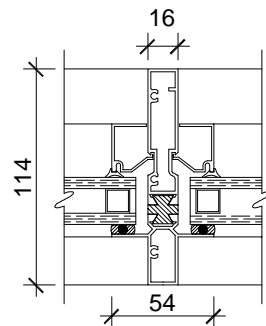

20-451
fichier 451DDH

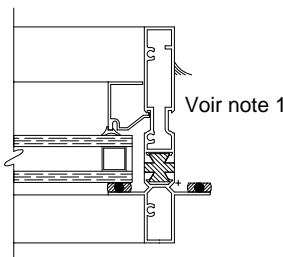

20-451
fichier 451DKH

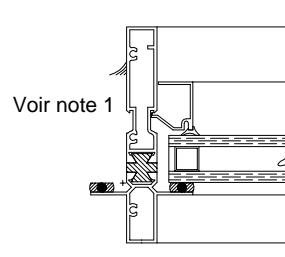

20-451
fichier 451KDH

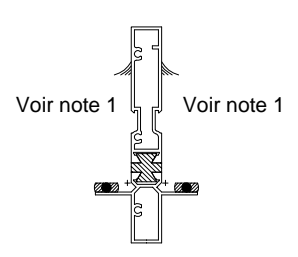

20-451
fichier 451KKH

DÉTAILS POUR MENEAU VERTICAL ET HORIZONTAL

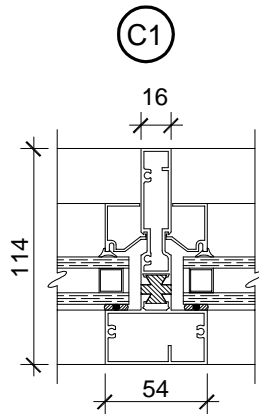

20-461
fichier 461DDH

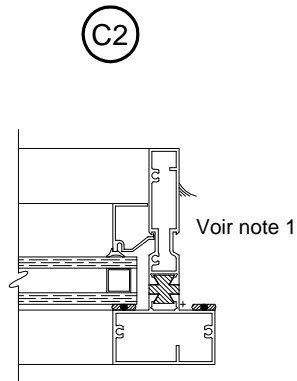

20-461
fichier 461DKH

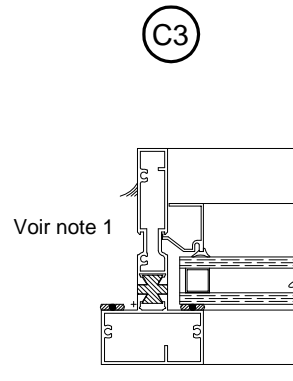

20-461
fichier 461KDH

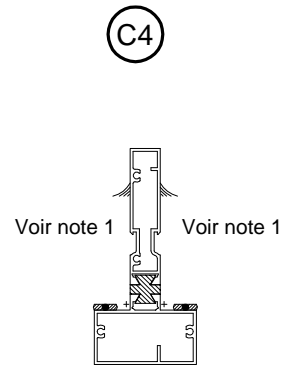

20-461
fichier 461KKH

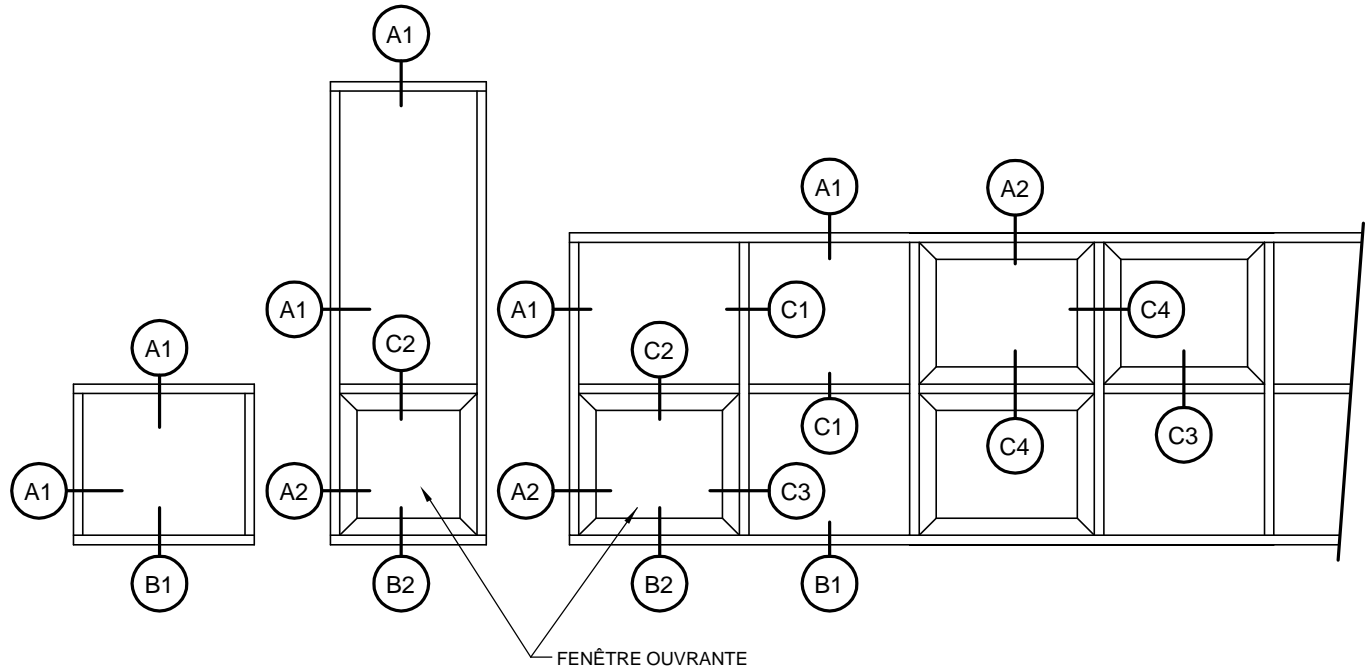

LÉGENDE

: NOM DU FICHIER POUR AUTOCAD

NOTE GÉNÉRALE

-LES DÉTAILS SONT SUJETS À CHANGEMENT SANS PRÉAVIS.
 -LES DIMENSIONS N'APPARAÎTRONT PAS SUR CES FICHIERS
 VEUILLEZ LES AJOUTER SUR VOTRE DESSIN.
 -AFIN D'OBTENIR LE PRINCIPE DE L'ÉCRAN PLUVIAL, PROCURANT
 AINSI UN MEILLEUR RENDEMENT, UTILISER LA PARCLOSE
 DU SYSTÈME "MAXSCEL". VOIR SÉRIE 1200 MAXSCEL.

NOTE 1

POUR AJOUTER UN DÉTAIL DE FENÊTRE OUVRANTE SÉRIE:
 -1700 OUVRANT INTÉRIEUR UTILISER LE FICHIER M225VIT
 -1700 OUVRANT EXTÉRIEUR UTILISER LE FICHIER M223JVE
 -1800 OUVRANT INTÉRIEUR UTILISER LE FICHIER M310VIT
 -1800 OUVRANT EXTÉRIEUR UTILISER LE FICHIER M310JVE
 -1950 OUVRANT INTÉRIEUR UTILISER LE FICHIER M310VOT

NOTE 2

POUR AJOUTER UN DÉTAIL DE FENÊTRE OUVRANTE SÉRIE:
 -1700 OUVRANT INTÉRIEUR UTILISER LE FICHIER M225VIB
 -1700 OUVRANT EXTÉRIEUR UTILISER LE FICHIER M223VEB7
 -1800 OUVRANT INTÉRIEUR UTILISER LE FICHIER M310VIB
 -1800 OUVRANT EXTÉRIEUR UTILISER LE FICHIER M310VEB3
 -1950 OUVRANT INTÉRIEUR UTILISER LE FICHIER M310VOB

DÉTAILS POUR TÊTE ET JAMBAGE

DÉTAILS POUR BASE

(A1)

(A2)

(B1)

(B2)

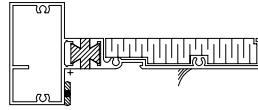
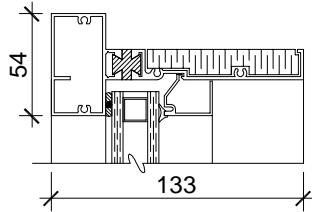

Voir note 1

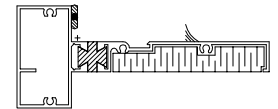
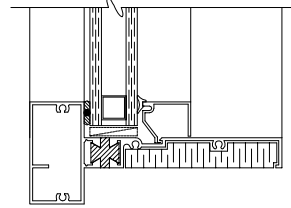

Voir note 2

20-539
fichier 539DT

20-539
fichier 539KT

20-539
fichier 539DB

20-539
fichier 539KB

DÉTAILS POUR MENEAU VERTICAL ET HORIZONTAL

(C1)

(C2)

(C3)

(C4)

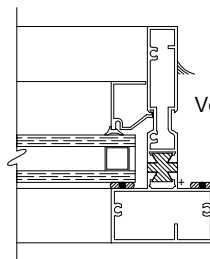
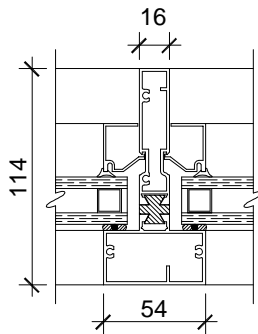

Voir note 1

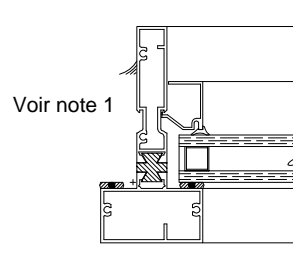

Voir note 1

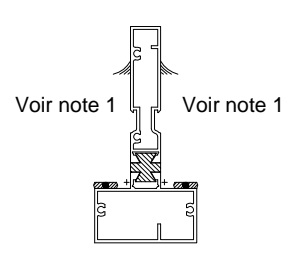

Voir note 1

Voir note 1

20-461
fichier 461DDH

20-461
fichier 461DKH

20-461
fichier 461KDH

20-461
fichier 461KKH

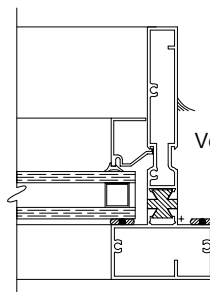
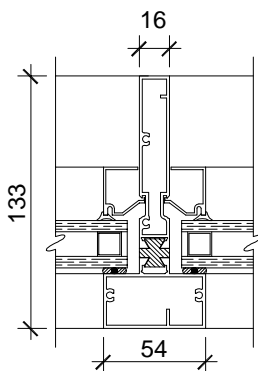

Voir note 1

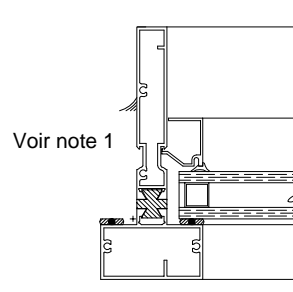

Voir note 1

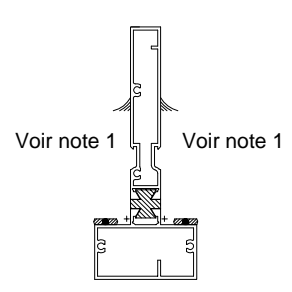

Voir note 1

Voir note 1

20-536
fichier 536DDH

20-536
fichier 536DKH

20-536
fichier 536KDH

20-536
fichier 536KKH

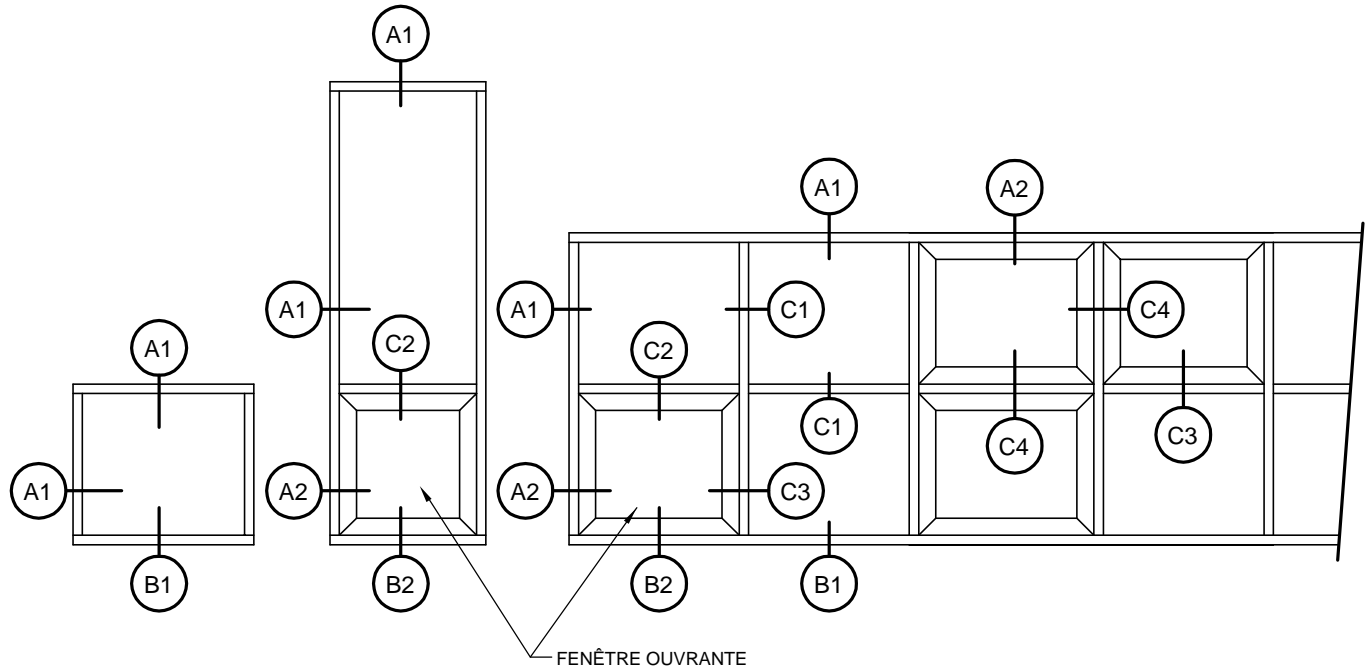

LÉGENDE

: NOM DU FICHIER POUR AUTOCAD

NOTE GÉNÉRALE

- LES DÉTAILS SONT SUJETS À CHANGEMENT SANS PRÉAVIS.
- LES DIMENSIONS N'APPARAÎTRONT PAS SUR CES FICHIERS VEUILLEZ LES AJOUTER SUR VOTRE DESSIN.
- AFIN D'OBTENIR LE PRINCIPE DE L'ÉCRAN PLUVIAL, PROCURANT AINSI UN MEILLEUR RENDEMENT, UTILISER LA PARCLOSE DU SYSTÈME "MAXSCEL". VOIR SÉRIE 1200 MAXSCEL.

NOTE 1

POUR AJOUTER UN DÉTAIL DE FENÊTRE OUVRANTE SÉRIE:

- 1700 OUVRANT INTÉRIEUR UTILISER LE FICHIER M225VIT
- 1700 OUVRANT EXTÉRIEUR UTILISER LE FICHIER M223JVE
- 1800 OUVRANT INTÉRIEUR UTILISER LE FICHIER M310VIT
- 1800 OUVRANT EXTÉRIEUR UTILISER LE FICHIER M310JVE
- 1950 OUVRANT INTÉRIEUR UTILISER LE FICHIER M310VOT

NOTE 2

POUR AJOUTER UN DÉTAIL DE FENÊTRE OUVRANTE SÉRIE:

- 1700 OUVRANT INTÉRIEUR UTILISER LE FICHIER M225VIB
- 1700 OUVRANT EXTÉRIEUR UTILISER LE FICHIER M223VEB7
- 1800 OUVRANT INTÉRIEUR UTILISER LE FICHIER M310VIB
- 1800 OUVRANT EXTÉRIEUR UTILISER LE FICHIER M310VEB3
- 1950 OUVRANT INTÉRIEUR UTILISER LE FICHIER M310VOB

DÉTAILS POUR TÊTE ET JAMBAGE

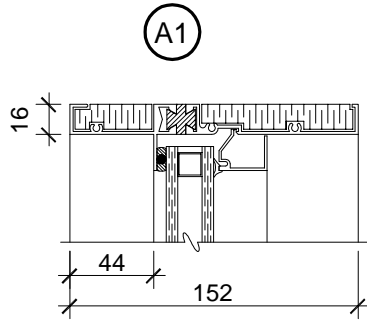

20-600
fichier 600DT

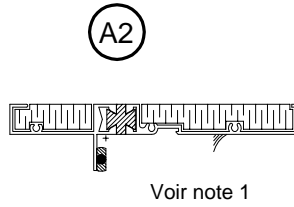

20-600
fichier 600KT

DÉTAILS POUR BASE

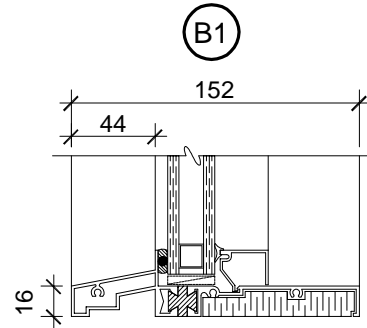

20-610
fichier 610DB

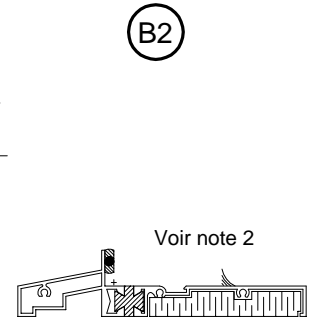

20-610
fichier 610KB

DÉTAILS POUR MENEAU VERTICAL ET HORIZONTAL

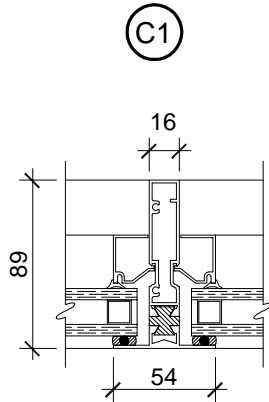

20-351
fichier 351DDH

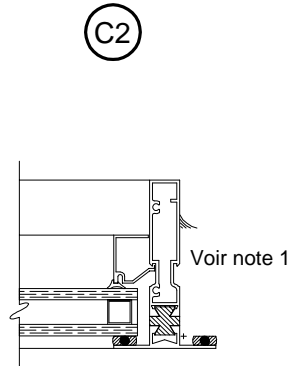

20-351
fichier 351DKH

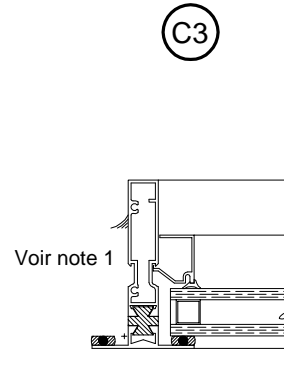

20-351
fichier 351KDH

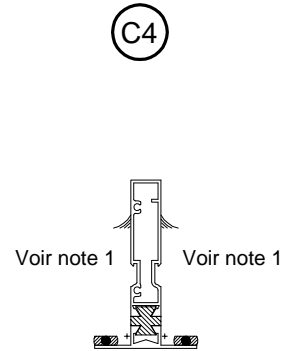

20-351
fichier 351KKH

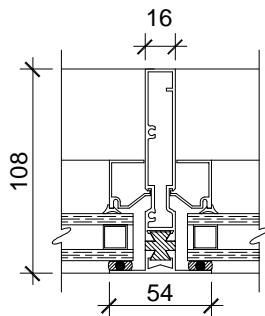

20-426
fichier 426DDH

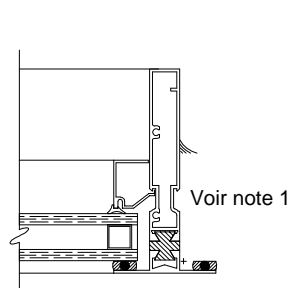

20-426
fichier 426DKH

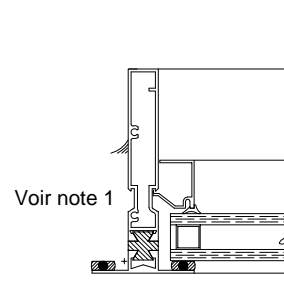

20-426
fichier 426KDH

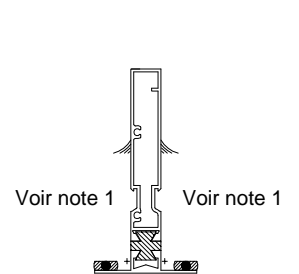

20-426
fichier 426KKH

DÉTAILS POUR MENEAU VERTICAL ET HORIZONTAL

(C1)

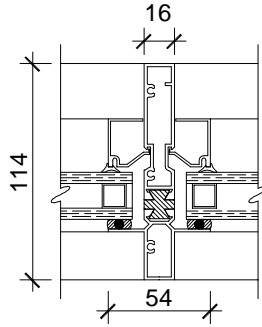

20-451
fichier 451DDH

(C2)

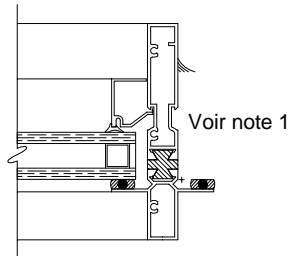

20-451
fichier 451DKH

(C3)

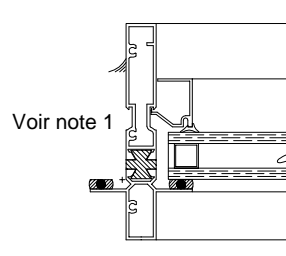

20-451
fichier 451KDH

(C4)

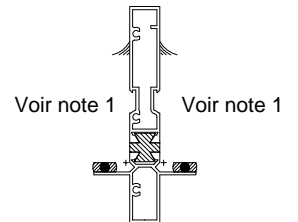

20-451
fichier 451KKH

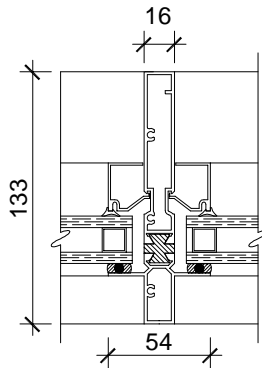

20-526
fichier 526DDH

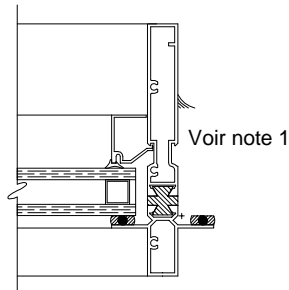

20-526
fichier 526DKH

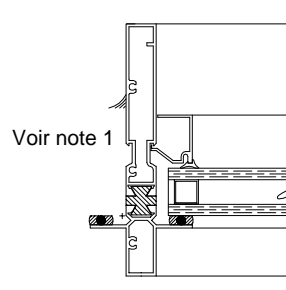

20-526
fichier 526KDH

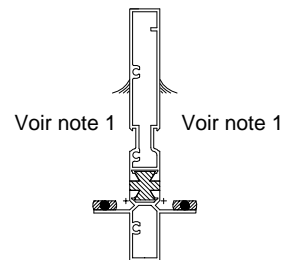

20-526
fichier 526KKH

DÉTAILS POUR MENEAU VERTICAL ET HORIZONTAL

C1

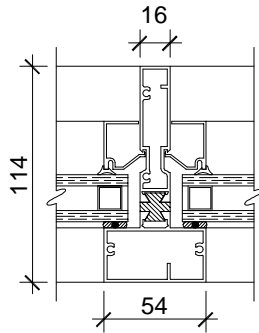

20-461
fichier 461DDH

C2

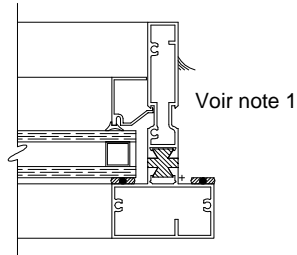

20-461
fichier 461DKH

C3

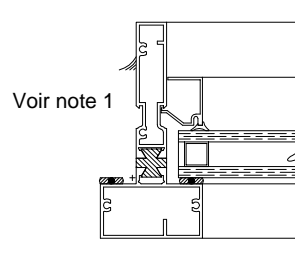

20-461
fichier 461KDH

C4

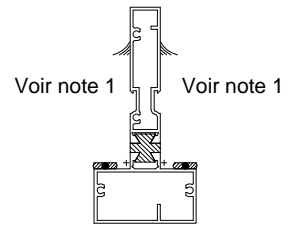

20-461
fichier 461KKH

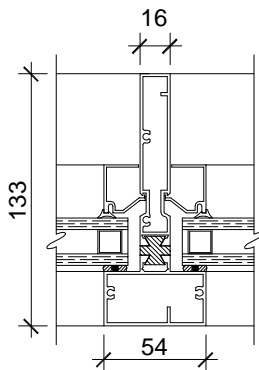

20-536
fichier 536DDH

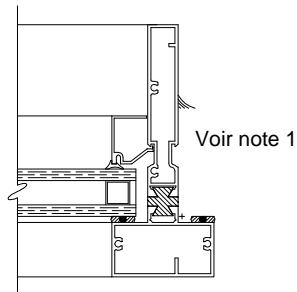

20-536
fichier 536DKH

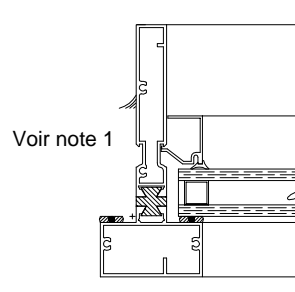

20-536
fichier 536KDH

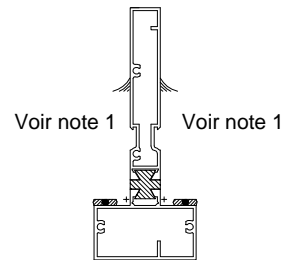

20-536
fichier 536KKH