

NOTE GÉNÉRALE

- LES DÉTAILS SONT SUJETS À CHANGEMENT SANS PRÉAVIS.
 - LES DIMENSIONS N'APPARAÎTRONT PAS SUR CES FICHIERS
- VEUILLEZ LES AJOUTER SUR VOTRE DESSIN.

LÉGENDE

 : NOM DU FICHIER POUR AUTOCAD.

DÉTAILS POUR TÊTE ET JAMBAGE

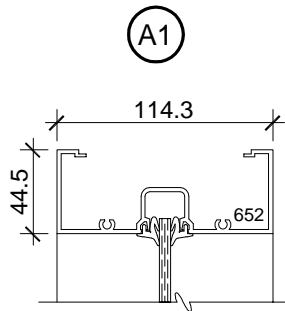

652
fichier 652ST

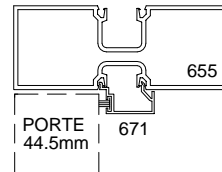

655
fichier 655U1T

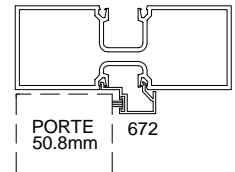

655
fichier 655U2T

DÉTAILS POUR BASE

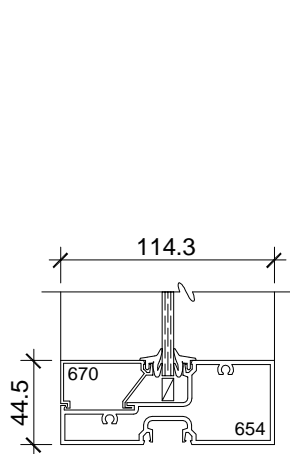

654-670
fichier 654SB

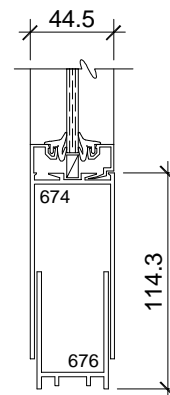

674-676
fichier 674SB

DÉTAILS POUR TRAVERSE HORIZONTALE

C1

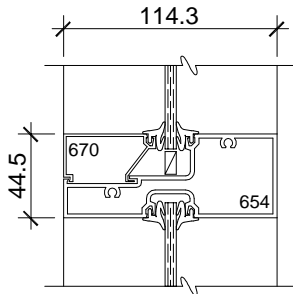

654
fichier 654SS

C2

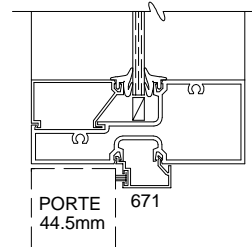

654
fichier 654SU1

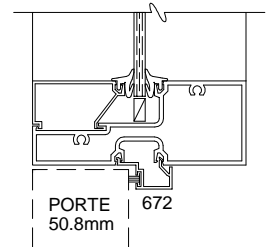

654
fichier 654SU2

DÉTAILS POUR MENEAU VERTICAL

D1

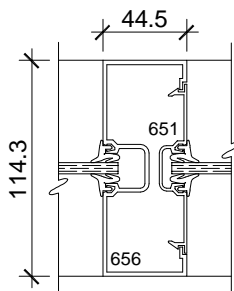

656
fichier 656SSH

D2

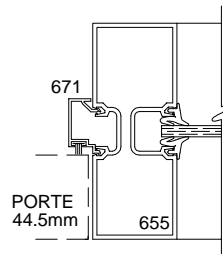

655
fichier 655U1SH

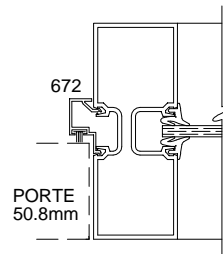

655
fichier 655U2SH

D3

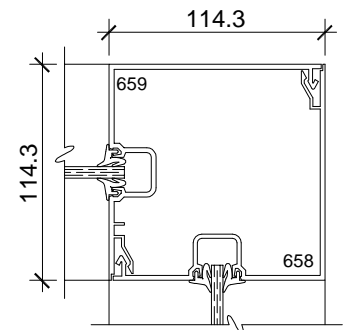

658-659
fichier 658SSQ